

Tchibo

Odkurzacz samochodowy

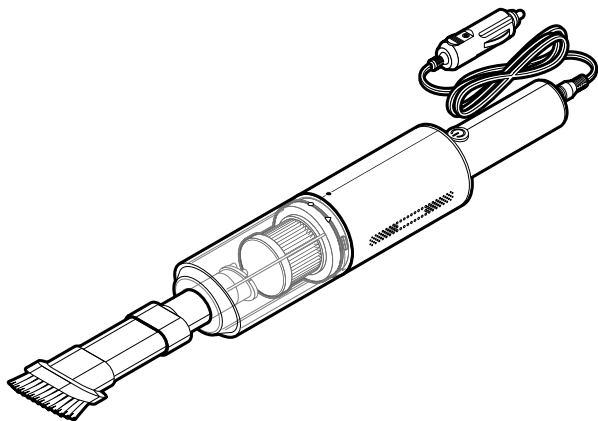

pl Instrukcja obsługi

Tchibo GmbH D-22290 Hamburg · 135992FV01X01XIV · 2023-06

Drodzy Klienci!

Państwa nowy odkurzacz samochodowy doskonale nadaje się do usuwania kurzu, brudu i okruchów z przestrzeni na nogi, siedzeń itd.

Kabel podłączeniowy jest na tyle długi, że pozwala również wygodnie odkurzyć np. bagażnik.

Do trudno dostępnych miejsc można łatwo dotrzeć za pomocą nakładanej ssawki szczelinowej z wężem przedłużającym, a wrażliwe powierzchnie można wyczyścić za pomocą nakładki szczotkowej.

Życzymy Państwu wiele radości i satysfakcji z użytkowania nowego odkurzacza samochodowego!

Zespół Tchibo



www.tchibo.pl/instrukcje

Spis treści

4 Na temat tej instrukcji

5 Wskazówki bezpieczeństwa

9 Widok całego zestawu (zakres dostawy)

10 Obsługa

10 Podłączanie odkurzacza do gniazda zapalniczki samochodowej

10 Włączanie/wyłączanie odkurzacza samochodowego

11 Zakładanie końcówki

13 Czyszczenie

13 Czyszczenie końcówek

13 Wyjmowanie pojemnika zbiorczego

14 Wyjmowanie i czyszczenie filtra

15 Czyszczenie obudowy

16 Wymiana bezpiecznika

17 Problemy i sposoby ich rozwiązywania

19 Dane techniczne

20 Usuwanie odpadów

Na temat tej instrukcji

Produkt jest wyposażony w elementy zabezpieczające. Mimo to należy dokładnie przeczytać wskazówki bezpieczeństwa i użytkować produkt wyłącznie w sposób opisany w tej instrukcji, aby uniknąć niezamierzonych obrażeń ciała lub uszkodzeń sprzętu.

Zachować instrukcję do późniejszego wykorzystania.

W razie zmiany właściciela produktu należy przekazać również tę instrukcję.

Symbole w niniejszej instrukcji:



Ten symbol ostrzega przed niebezpieczeństwem odniesienia obrażeń ciała.



Ten symbol ostrzega przed niebezpieczeństwem odniesienia obrażeń ciała wskutek porażenia prądem elektrycznym.

Hasła ostrzegawcze w tej instrukcji:

NIEBEZPIECZEŃSTWO ostrzega przed bezpośrednim ryzykiem odniesienia ciężkich obrażeń ciała lub zagrożeniem życia.

OSTRZEŻENIE ostrzega przed możliwym ryzykiem odniesienia ciężkich obrażeń ciała lub zagrożeniem życia.

UWAGA ostrzega przed możliwymi lekkimi obrażeniami ciała.

WSKAZÓWKA ostrzega przed możliwymi szkodami materialnymi.



W ten sposób oznaczono informacje uzupełniające.

Wskazówki bezpieczeństwa

Przeznaczenie

- Odkurzacz samochodowy przeznaczony jest do pojazdów z gniazdem zapalniczką.
Zaprojektowano go do odsysania kurzu, brudu, okruchów itp. w samochodzie. Nie nadaje się do oczyszczania dużych powierzchni ani do pracy w trybie ciągłym. Odkurzacz samochodowy współpracuje z systemami zasilania 12 V.
- Produkt zaprojektowano do użytku prywatnego i nie nadaje się do zastosowań komercyjnych.

Niebezpieczeństwo dla dzieci i osób z ograniczoną zdolnością obsługi urządzeń

- Urządzenie może być użytkowane przez dzieci od lat 8, a także przez osoby o ograniczonych zdolnościach fizycznych, sensorycznych lub umysłowych oraz nieposiadające doświadczenia lub odpowiedniej wiedzy, o ile osoby te znajdują się pod nadzorem lub zostały poinstruowane w zakresie bezpiecznego użytkowania urządzenia i zrozumiały ewentualne zagrożenia wynikające z niewłaściwego użytkowania.
Dzieci nie mogą czyścić produktu bez nadzoru. Dzieci nie mogą bawić się urządzeniem.
- Dzieci nie mogą mieć dostępu do materiałów opakowaniowych.
Istnieje m.in. niebezpieczeństwo uduszenia!

Niebezpieczeństwo porażenia prądem elektrycznym

- Nie wolno zanurzać urządzenia ani kabla podłączeniowego w wodzie lub innych cieczach, ponieważ istnieje wówczas ryzyko porażenia prądem elektrycznym. Nie wolno dotykać urządzenia mokrymi rękami.
- Odkurzacz samochodowy wolno użytkować/włączać/wyłączać z kablem podłączeniowym dołączonym do zestawu.
- W przypadku utknięcia części wtyczki kabla podłączeniowego w gnieździe zapalniczki samochodowej należy wyciągnąć tę część za pomocą izolowanych

szcypiec (kombinerek) lub podobnego narzędzia. Przed ingerencją w gniazdo zapalniczki należy zawsze najpierw rozłączyć akumulator pojazdu, względnie usunąć odpowiedni bezpiecznik.

Istnieje niebezpieczeństwo porażenia prądem elektrycznym lub powstania zwarcia w instalacji elektrycznej pojazdu.

- Nie wolno wkładać w otwory w urządzeniu żadnych igieł ani innych metalowych przedmiotów.
- Nie wolno używać urządzenia, jeśli urządzenie, wtyczka kabla podłączeniowego lub kabel podłączeniowy wykazują widoczne uszkodzenia lub jeśli urządzenie spadło na ziemię.

Ostrzeżenie przed użyciem niezgodnym z przeznaczeniem

- W żadnym wypadku nie wolno usuwać odkurzaczem następujących rzeczy:
 - rozżarzonego popiołu, niedopałków papierosów, zapalek itp.; istnieje niebezpieczeństwo pożaru!
 - tonera do drukarek; istnieje niebezpieczeństwo pożaru lub wybuchu!
 - substancji żrących lub trujących (np. kwasów, azbestu lub pyłu azbestowego itp.); istnieje zagrożenie dla zdrowia!
 - płynów (szczególnie środków do czyszczenia dywanów w płynie); istnieje niebezpieczeństwo zwarcia!
 - ostrych, twardych przedmiotów (kawałków rozbitego szkła, gwoździ itp.); mogą one zniszczyć filtr odkurzacza.
 - gipsu, cementu, osiadłego pyłu po wierceniu, gruzu budowlanego, szminki itp.; te substancje mogą zatkać filtry i w konsekwencji doprowadzić do uszkodzenia urządzenia.
 - kabli, przewodów itp.; ich izolacja może zostać uszkodzona.

- Nie należy rozbierać urządzenia na części mniejsze niż to opisano w tej instrukcji obsługi. Nie wolno wprowadzać żadnych zmian w produkcie. Wszelkie naprawy produktu, wtyczki kabla podłączeniowego lub kabla podłączeniowego powinny być przeprowadzane wyłącznie w zakładzie specjalistycznym.

Niebezpieczeństwo odniesienia obrażeń ciała

- Nieużywanego odkurzacza nie wolno pozostawiać luzem w pojeździe. Zamocować go np. w bagażniku lub przechowywać w domu.
- Kabel podłączeniowy należy poprowadzić tak, aby nikt się o niego nie potknął.
- Nie wolno odkurzać ludzi ani zwierząt. Włosy, części ciała oraz elementy odzieży, takie jak np. sznurówki czy szaliki, należy trzymać z dala od otworu ssącego odkurzacza. Nigdy nie próbować usuwać zatkania podczas pracy urządzenia.

Szkody materialne

- Wtyczkę kabla podłączeniowego odkurzacza należy podłączać tylko do takich gniazd zapalniczki samochodowej, które są zgodne z rozdziałem „Dane techniczne”.
- Nie wolno dopuścić do przegrzania odkurzacza samochodowego. Wyłączyć go po maks. 30 minutach i odczekać ok. 30 minut, aż ostygnie. Należy zwrócić uwagę, aby szczeliny wentylacyjne w urządzeniu nie były przykryte kurzem lub w inny sposób.
- Podczas przenoszenia należy trzymać odkurzacza samochodowego wyłącznie za uchwyt, a nie za kabel podłączeniowy.
- Urządzenia używać wyłącznie z poprawnie włożonym filtrem.
- Należy używać wyłącznie oryginalnych akcesoriów.

- Gdy odkurzacz samochodowy nie jest używany, należy wyciągnąć wtyczkę kabla podłączeniowego z gniazda zapalniczki samochodowej, aby nie obciążać niepotrzebnie akumulatora pojazdu. Ciągnąć przy tym zawsze za wtyczkę, a nie za kabel podłączeniowy.
- Nie wystawiać odkurzacza na działanie skrajnych temperatur. Chronić go przed bezpośrednim działaniem promieni słonecznych, wilgocią oraz zakurzeniem.
- W żadnym wypadku nie należy używać agresywnych ani rysujących powierzchni środków czyszczących.
- Przed użyciem odkurzacza samochodowego zapoznać się z instrukcją obsługi pojazdu (szczególnie z napędem hybrydowym lub elektrycznym), w którym urządzenie będzie podłączane, względnie skonsultować się ze swoim dealerem samochodowym.

Widok całego zestawu (zakres dostawy)

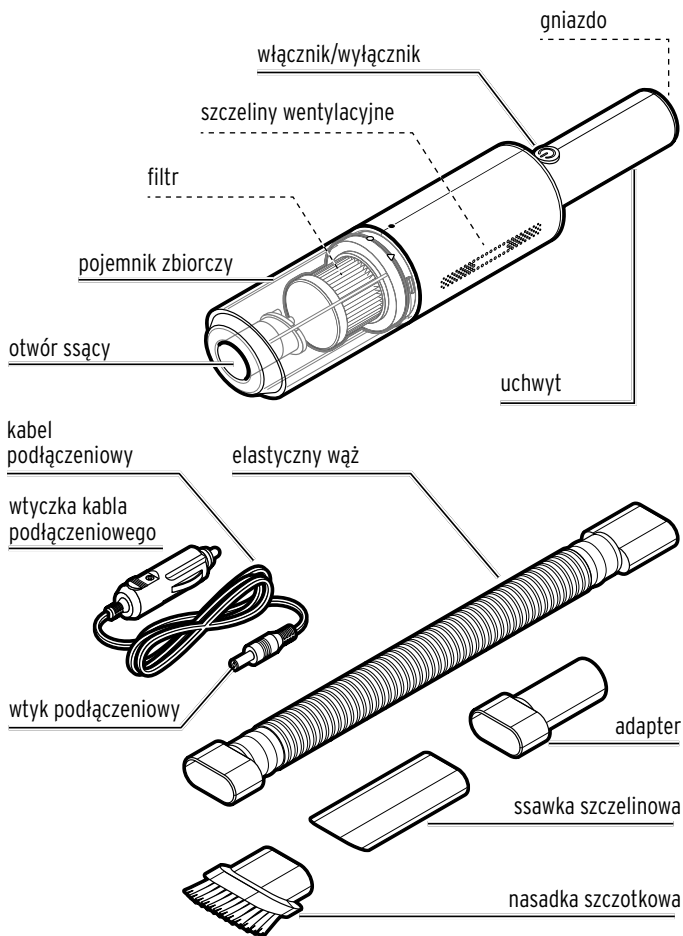

Obsługa



- Odkurzacz samochodowy nagrzewa się podczas użycia. Jest to normalne i nie stanowi wady urządzenia. Odkurzacza samochodowego wolno używać przez maks. 30 minut bez przerwy.
- W niektórych samochodach gniazda zapalniczki są zasilane prądem dopiero wówczas, gdy włączony zostanie zapłon. Należy to najpierw sprawdzić.

Podłączanie odkurzacza do gniazda zapalniczki samochodowej

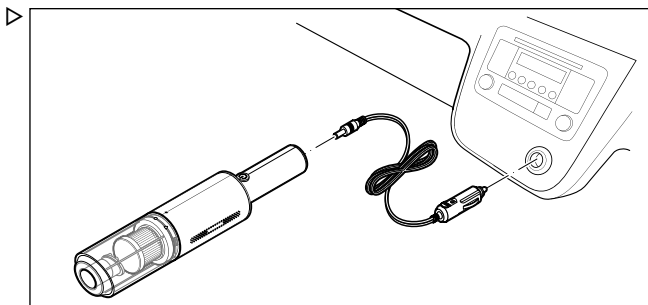

Włożyć wtyczkę kabla podłączeniowego do gniazda zasilania w odkurzaczu samochodowym, a duży wtyk podłączeniowy do gniazda zapalniczki samochodowej pojazdu.

Włączanie/wyłączanie odkurzacza samochodowego

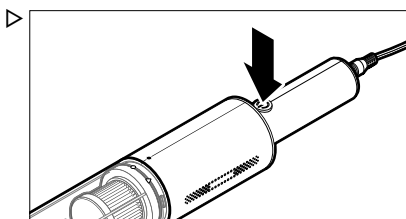

Aby wyłączyć odkurzacz, nacisnąć włącznik/wyłącznik .

Zakładanie końcówki

Nasadka szczotkowa

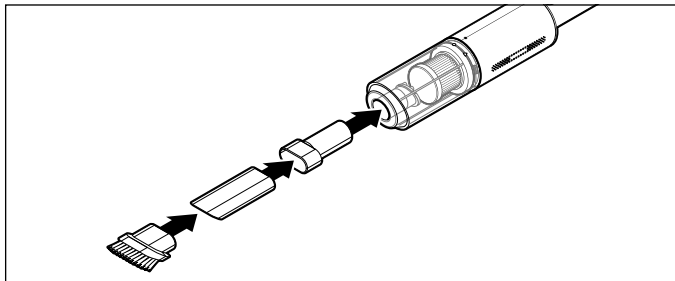

Nasadka szczotkowa przeznaczona jest do odkurzania foteli samochodowych oraz wrażliwych powierzchni, np. deski rozdzielczej itp.

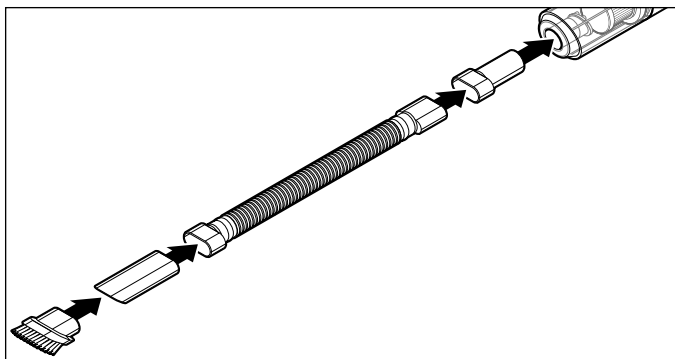

Do trudno dostępnych miejsc można użyć dodatkowo elastycznego węża.

Ssawka szczelinowa

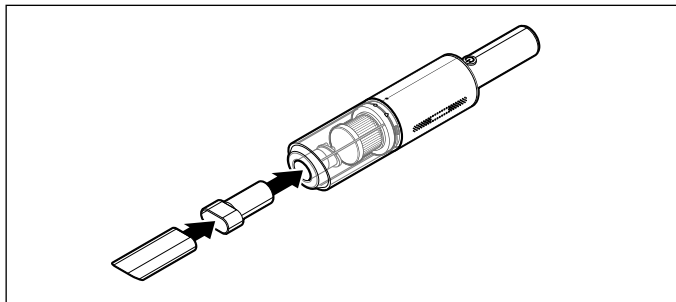

Ssawka szczelinowa przeznaczona jest do odkurzania wszystkich rogów i zakamarków, do których nie można dotrzeć przy użyciu dużej ssawki.

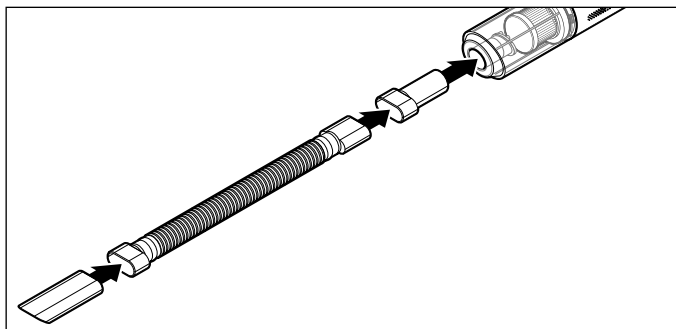

Do trudno dostępnych miejsc można użyć dodatkowo elastycznego węża.

Czyszczenie

Czyszczenie końcówek

1. Wyłączyć urządzenie i zdjąć nasadki.
2. Usunąć włosy i/lub nitki z końcówki szczotkowej.
3. Wytrzeć obie końcówki lekko zwilżoną, niestrzępiącą się ściereczką.

Wymywanie pojemnika zbiorczego

WSKAZÓWKA - ryzyko szkód materialnych

W czasie, gdy zdejmowany jest pojemnik zbiorczy, odkurzacz nie może być włączony.

1. Wyjąć wtyczkę kabla podłączeniowego z gniazda zapalniczki samochodowej oraz wtyk podłączeniowy z gniazda w urządzeniu.
2. Trzymać odkurzacz samochodowy w taki sposób, aby pojemnik zbiorczy skierowany był do dołu.

3.

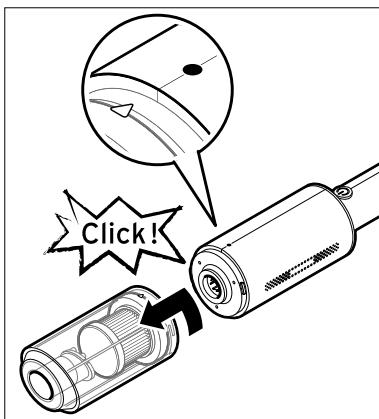

Obrócić pojemnik zbiorczy w kierunku przeciwnym do ruchu wskazówek zegara i zdjąć go z bloku silnika.

Wymowanie i czyszczenie filtra

1.

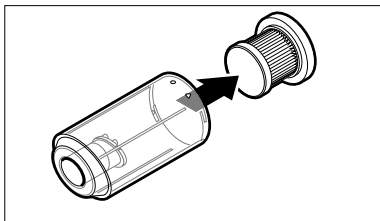

Wyciągnąć filtr z pojemnika zbiorczego.

2. Opróżnić pojemnik zbiorczy. W razie potrzeby przetrzeć go wilgotną ściereczką.

3. Wytrzepać filtr.

4. Oczyszczyć filtr za pomocą lekko zwilżonej w wodzie, niestrzępiącej się ściereczki lub też miękkiej szczotki.

W przypadku silniejszego zabrudzenia oczyścić filtr za pomocą zwykłego odkurzacza.

W przypadku bardzo silnego zabrudzenia można także umyć filtr w letniej, czystej wodzie. W takim przypadku przed ponownym założeniem należy pozostawić filtr do całkowitego wyschnięcia.

5.

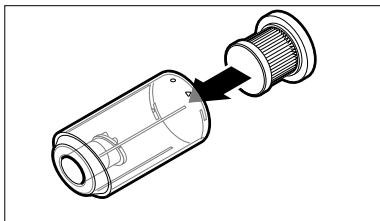

Umieścić filtr w pojemniku na kurz.

6.

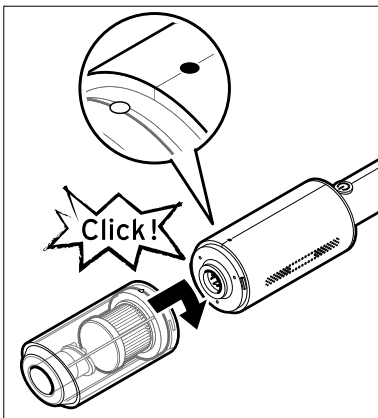

Nałożyć pojemnik zbiorczy na blok silnika i obrócić go w kierunku zgodnym z ruchem wskazówek zegara, tak aby kropka na pojemniku zbiorczym była w jednej linii z kropką na bloku silnika. Pojemnik zbiorczy musi ulec słyszalnemu i wyczuwalnemu zablokowaniu.

Czyszczenie obudowy

WSKAZÓWKA - ryzyko szkód materialnych

Do czyszczenia nie należy używać silnych chemikaliów ani agresywnych lub rysujących powierzchni środków czyszczących.

- ▷ Wyczyścić obudowę odkurzacza lekko zwilżoną w wodzie, niestrzępiącą się ściereczką.

Wymiana bezpiecznika

Jeżeli odkurzacz samochodowy nie działa, mimo że wtyczka kabla podłączeniowego odkurzacza jest prawidłowo włożona do gniazda zapalniczki samochodowej, oznacza to, że prawdopodobnie doszło do uszkodzenia bezpiecznika i konieczna jest jego wymiana na nowy.

i W niektórych samochodach gniazda zapalniczki są zasilane prądem dopiero wówczas, gdy włączony zostanie zapłon. Należy to najpierw sprawdzić.

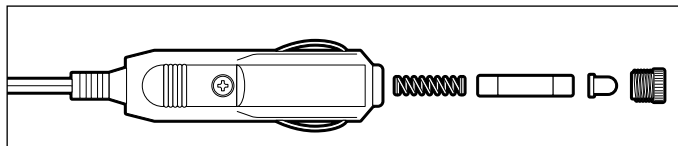

1. Odkręcić nakrętkę (w razie potrzeby użyć szczypiec) i wyjąć wszystkie części w pokazanej na rysunku kolejności. **Uwaga:** bezpiecznik jest obciążony sprężyną!
2. Wymienić bezpiecznik na nowy tego samego typu (patrz „Dane techniczne“). Bezpieczniki na wymianę można nabyć w sklepach handlujących częściami samochodowymi.
3. Ponownie zamontować wszystkie części w pokazanej na rysunku kolejności.

Problemy i sposoby ich rozwiązywania

Odkurzacz samochodowy nie działa.

- Czy wtyczka kabla podłączeniowego odkurzacza jest prawidłowo włożona do gniazda zapalniczki samochodowej?
- Czy gniazdo zapalniczki samochodowej jest zasilane prądem?
W razie potrzeby włączyć zapłon.
- Czy bezpieczniki we wtyczce kabla podłączeniowego odkurzacza oraz odpowiedni bezpiecznik gniazda zapalniczki w pojeździe są sprawne?

Zbyt mała moc ssania.

- Czy pojemnik zbiorczy jest pełny lub nie został prawidłowo założony?
- Czy filtr nie jest mocno zanieczyszczony albo nieprawidłowo założony?

Kurz wydostaje się z pojemnika zbiorczego.

- Czy pojemnik zbiorczy jest pełny lub nie został prawidłowo założony?
- Czy filtr został nieprawidłowo założony?

Podczas wyciągania wtyczki kabla podłączeniowego doszło do poluzowania i odłączenia części wtyczki, która utknęła w gnieździe zapalniczki samochodowej.



OSTRZEŻENIE - zagrożenie życia wskutek porażenia prądem elektrycznym

W przypadku utknięcia części wtyczki kabla podłączeniowego w gnieździe zapalniczki samochodowej należy wyciągnąć tę część za pomocą izolowanych szczypic (kombinerek) lub podobnego narzędzia. Przed ingerencją w gniazdo zapalniczki należy zawsze najpierw rozłączyć akumulator pojazdu, względnie usunąć odpowiedni bezpiecznik.

Istnieje niebezpieczeństwo porażenia prądem elektrycznym lub powstania zwarcia w instalacji elektrycznej pojazdu.

1. Odłączyć przewody zasilające od akumulatora względnie usunąć bezpiecznik.
2. Używając zaizolowanych szczypiec (kombinerek) lub podobnego narzędzia, ostrożnie usunąć zakleszczoną część wtyczki kabla podłączeniowego z gniazda zapalniczki.
3. Ponownie zamocować tę część na wtyczce kabla podłączeniowego odkurzacza.
4. Ponownie podłączyć akumulator pojazdu, względnie włożyć odpowiedni bezpiecznik.

Dane techniczne

Model:	675 634
Zasilanie:	poprzez gniazdo zapalniczki 12 V DC
Bezpiecznik:	bezpiecznik topikowy 10 A / 250 V
Moc silnika:	80 W
Made exclusively for:	Tchibo GmbH, Überseering 18, 22297 Hamburg, Germany www.tchibo.pl

W ramach doskonalenia produktu zastrzegamy sobie prawo do wprowadzania zmian w jego konstrukcji i wyglądzie.



Usuwanie odpadów

Produkt oraz jego opakowanie wyprodukowano z wartościowych materiałów, które nadają się do ponownego wykorzystania. Ponowne przetwarzanie odpadów powoduje zmniejszenie ich ilości i przyczynia się do ochrony środowiska naturalnego.

Opakowanie należy usunąć zgodnie z zasadami segregacji odpadów. Należy wykorzystać lokalne możliwości oddzielnego zbierania papieru, tektury oraz opakowań lekkich.



Urządzenia, które zostały oznaczone tym symbolem, nie mogą być usuwane do zwykłych pojemników na odpady domowe!

Użytkownik jest ustawowo zobowiązany do usuwania zużytego sprzętu oddzielnie od odpadów domowych. Urządzenia elektryczne zawierają substancje niebezpieczne. W przypadku nieprawidłowego przechowywania i usuwania mogą one szkodzić zdrowiu oraz środowisku naturalnemu. Informacji na temat punktów zbiórki bezpłatnie przyjmujących zużyty sprzęt udzieli Państwu administracja samorządowa.

Numer artykułu: 675 634

Made exclusively for:

Tchibo GmbH, Überseering 18, 22297 Hamburg, Germany

www.tchibo.pl